

SUPPORT POUR CONSTRUCTION DE TOITURE EN APPENTIS

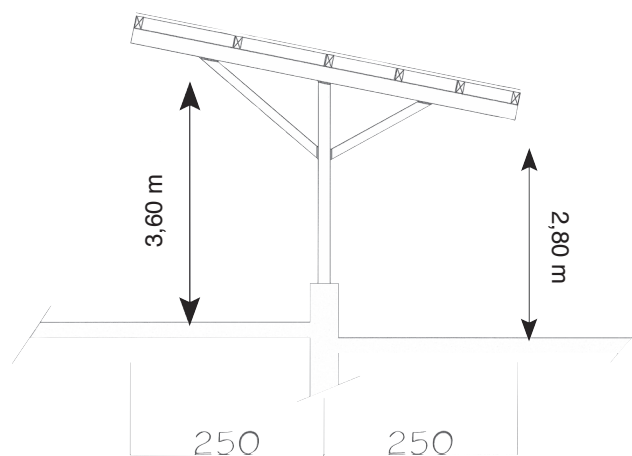

Construction ROBUSTE & Durable



Supports de charpente à sceller, en poutrelles IPE & HEB, galvanisées à chaud après fabrication, selon dimensions ci-dessus (sans bois & sans toit). ERPE26

Un plus :

Support avec fixation pour faciliter la pose de la toiture.

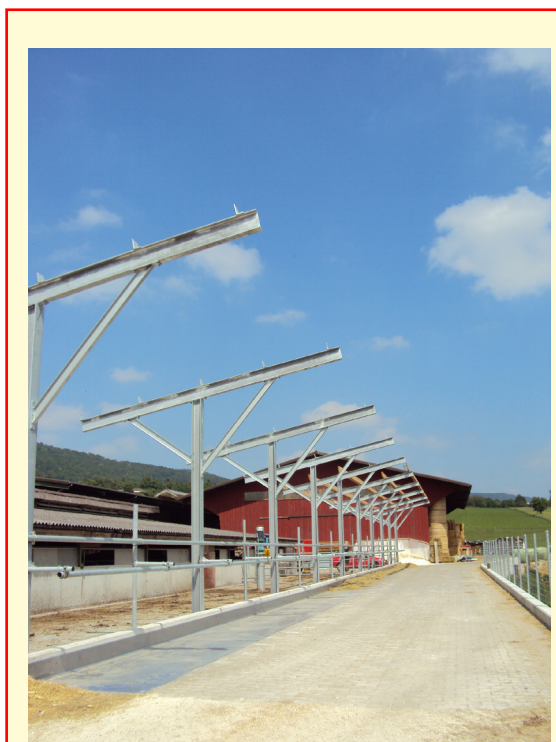
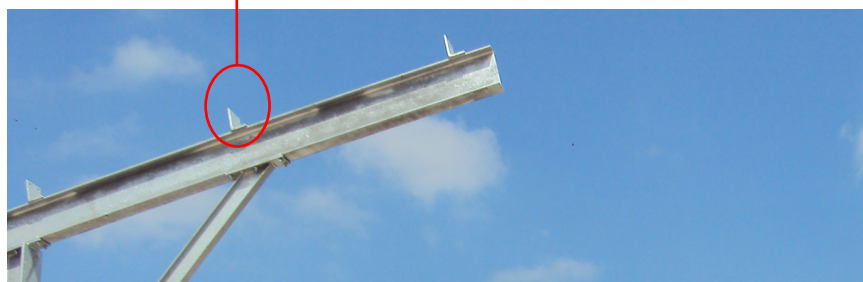

L'abri tunnel déplaçable a de multiples usages.

Les tunnels mobiles sont disponibles en largeur de 5 m et en longueur de 6 m, et les déplaçables en 7,50 m ou 9 m. Hauteur 3,15 m. Ils sont constitués de 5 arceaux pour les tunnels d'une longueur de 6 m (diamètre des arceaux : 42,4 mm) ainsi que de plusieurs longerons (6 arceaux pour les longueurs 7,50 m & 7 arceaux pour les longueurs 9 m). Toutes les pièces de la structure sont galvanisées. La couverture est réalisée avec des tôles cintrées galvanisées couleur vert SAPIN (RAL 6009). Dans la version de base, la façade avant du tunnel est ouverte et la façade arrière est fermée avec des éléments en tôle galvanisée et peintes en RAL 6009.

En option, la façade avant est livrée avec porte. Dimensions de la porte : 2,40 m x 2,40 m.

L'abri-tunnel est livré non monté. Tous les accessoires, tels que les longerons, les voliges, la visserie et une instruction de montage sont inclus dans la livraison. Un ancrage, assurant la stabilité au vent, est nécessaire. Le tunnel (article EDA1010) pèse environ 900 kg et peut, si nécessaire, être déplacé avec le chargeur frontal.

* action déduite, sans TVA

Toiture en tôle galvanisée
thermolaquée verte sapin
RAL 6009

Utilisations multiples



Couleurs non contractuelles



Tunnel mobile largeur 5 m, longueur 6 m, avec façade arrière seulement	EDA1010G
Tunnel mobile largeur 5 m, longueur 6 m, avec façade arrière & avant	EDA1010GAN
Tunnel déplaçable largeur 5 m, longueur 7,5 m, avec façade arrière seulement	EDA1011GN
Tunnel déplaçable largeur 5 m, longueur 7,5 m, avec façade arrière & avant	EDA1011GAN
Tunnel déplaçable largeur 5 m, longueur 9 m, avec façade arrière seulement	EDA1012GN
Tunnel déplaçable largeur 5 m, longueur 9 m, avec façade arrière & avant	EDA1012GAN

Transport simple et rapide



Châssis galvanisés



ABRIS-TUNNELS FIXES (ronds) avec couverture en tôle

Châssis en poutrelles IPE ou en tubes

Largeurs disponibles : de 7,8 m à 21,6 m



Longueurs disponibles par module de 2,5 m



ABRIS-TUNNELS FIXES (à bords droits) avec couverture en tôle



Largeurs possibles :
de 5 à 20 m

Longueurs : module de 2,5 m
soit 2,50 m, 5 m, 7,50 m etc.

Hauteur de 3,40 m à 7,50 m en
fonction du type d'abri.

De série, porte frontale battante ou
coulissante en fonction de la largeur de l'abri



Chéneau en option



Portes supplémentaires et
fenêtres en option



Châssis en poutrelles IPE



TUNNELS DE STOCKAGE, TYPE MO

largeurs: 6,7,8 et 9,30 m

C'est la véritable solution économique pour stocker et abriter votre matériel, votre fourrage et aussi votre bétail.

Les cintres et les entretoises sont composés de tubes ronds parfaitement équilibrés pour une résistance optimisée et sont réalisés exclusivement dans les meilleurs aciers européens :

- Acier galvanisé S250 G D « Z275 - MAC - EN1147. Limite élastique garantie jusqu'à 25 daN/mm². Cette exigence est unique sur le marché.

Facile d'installation, nos tunnels ne nécessitent pas d'important génie civil.

Fruit d'une longue expérience dans la conception membranes techniques, nous garantissons 10 ans nos toiles de couverture. Standard: pose sol terre.

Options:

- Tôle ondulée pour protection intérieure des bovins
- Rideau latéral de ventilation
- Gouttière latérale pour récupération des eaux pluviales.
- Pignon plein ou partiellement fermé
- Pignon avec porte.
- Poses possibles:
 - sur muret
 - sur bitume



La couverture du tunnel existe en vert, dans un tissu résistant aux UV pour une durée de vie plus importante. Les assemblages sont réalisés par soudure haute fréquence.

Longueur au sol	9,30 m				8 m	7 m	6 m
Hauteur de faîtage	3,51	4,01	4,21	4,51	3,18	2,79	2,74
Hauteur sous tirants	2,95	3,45	3,65	3,95			
Hauteur sous tirants en croix	2,24	2,74	2,94	3,24			

E spacements possibles entre barreaux (en fonction de l'altitude) : 0,50 m* / 0,75 m et 1 m. (* Seulement pour largeur 9,30 m)

Caractéristiques :

- Toile PVC armée de 650 g/m². Garantie 10 ans
- Toile d'un seul tenant jusqu'à 40 m, assemblée par soudure haute fréquence
 - Armature en acier galvanisé
 - Cintre Ø 60 mm x 1,5 mm
- Arceau en 4 éléments jonctionnés par croix d'assemblage
- En standard, la bâche est enterrée sur chaque longueur
 - Ourlet + câble gainé de finition en pignon (tension par tendeurs à cliquet).

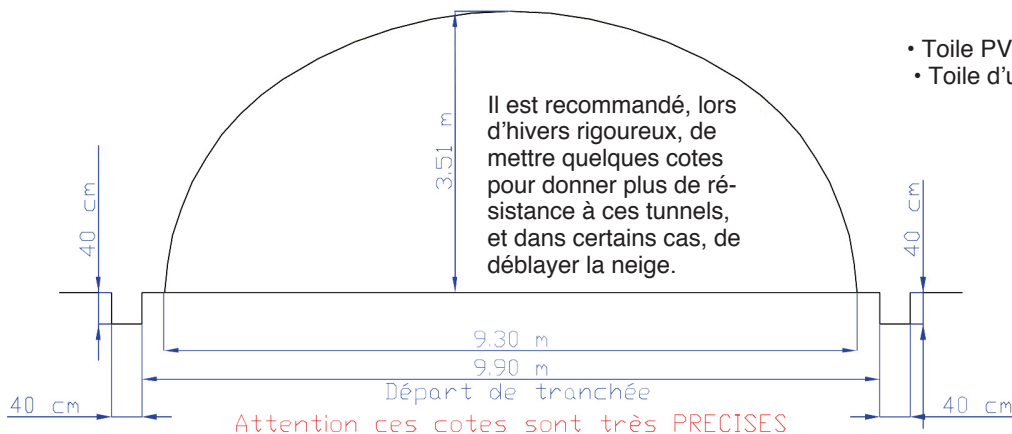

TUNNELS DE STOCKAGE, TYPE BA 8 m ou 10,30 m

Ce tunnel de conception unique est conçu pour optimiser les besoins de stockage. Grâce à sa largeur de 10,30 m, il est parfaitement paramétré pour l'élevage : nurserie, veaux, engraissement, broutards et génisses.

Véritable prouesse technique, sa forme en ogive lui confère une résistance au vent et à la neige supérieure aux modèles demi-cylindriques avec cintres ronds ou ovales 90 x 60.

Les arceaux sont constitués de quatre cintres, avec une forme en ogive à la faîtière afin de limiter l'accumulation de neige et la formation de poches d'eau. Les cintres s'emboîtent à l'aide de croix d'assemblage, qui reçoivent également les pannes entre deux cintres.

Faciles d'installation, nos tunnels ne nécessitent pas de fondation, juste une tranchée en terre sur chaque longueur.

Une toile PVC armée 650 g/m² vient couvrir la structure. La tension latérale se fait par enfouissement de la toile dans les tranchées et les pignons se terminent par un ourlet incorporant un câble acier gainé pour une parfaite tenue au vent.

Standard = pose sol terre.



Largeur	8 m	10,30 m
Hauteur sous faîtière	3,96 m	4,76 m
Hauteur pied droit à 0,55 m	1,98 m	2,20 m
Hauteur sous tirant	3 m / 2,19 m	3,82 m / 2,19 m

Espacements possibles entre barreaux (en fonction de l'altitude) :
0,50 m* / 0,75 m et 1 m.

Caractéristiques :

- Toile PVC armée de 650 g/m². Garantie 10 ans
- Toile d'un seul tenant jusqu'à 40 m, assemblée par soudure haute fréquence
 - Armature en acier galvanisé
 - Cintre Ø 60 mm x 1,5 mm
- Arceau en 4 éléments jonctionnés par croix d'assemblage
 - Croix de faîtière en forme d'ogive exclusive
 - Entretoises Ø 32 mm
 - Bâche enterrée sur les longueurs
 - Ourlet + câble gainé de finition en pignon (tension par tendeurs à cliquet).

Options:

- Tôle ondulée pour protection intérieure des bovins
- Rideau latéral de ventilation
- Gouttière latérale pour récupération des eaux pluviales.
- Pignon plein ou partiellement fermé
- Pignon avec porte.
- Pose sur mur
- Pose sur bitume
- Pignon plein ou partiellement fermé
- Pignon avec porte
- Tirants en croix (selon altitude).

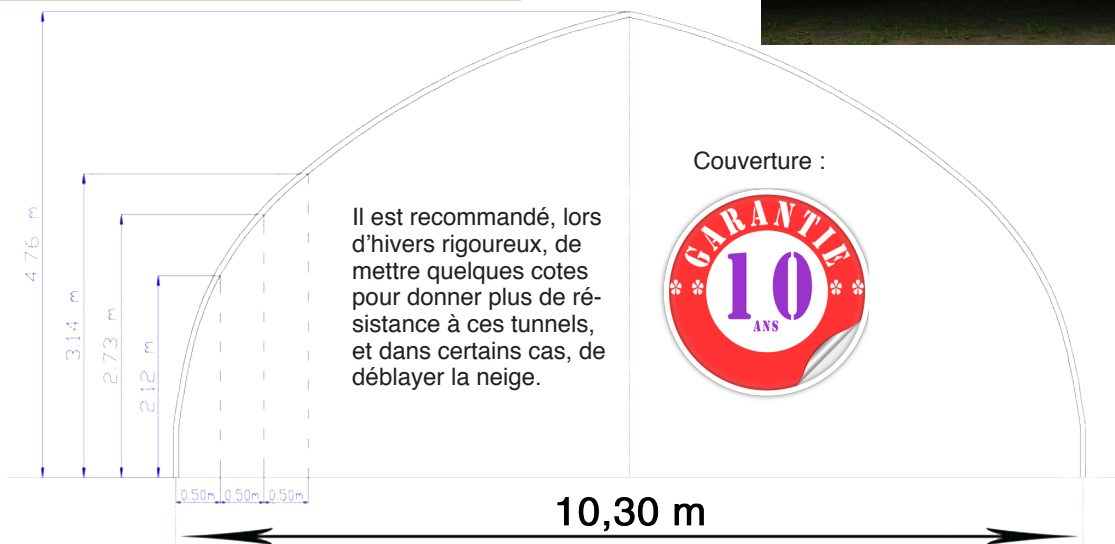

TUNNELS DE STOCKAGE, TYPE CA grande largeur: 12 m

Ses dimensions uniques vous offrent un maximum de volume utile. Sa largeur de 12 m permet un stockage optimum même pour des balles de 1,8 m de diamètre.

Les arceaux sont constitués de trois cintres avec une forme pointue à la faîtière afin de limiter l'accumulation de neige et de formation de poches d'eau. Les cintres sont rendus solidaires à l'aide de 13 pannes boulonnées.

La toile en PVC armée 650 g/m² vient couvrir la structure. La tension latérale se fait par sandows et les pignons se terminent par un ourlet incorporant un câble acier gainé pour une parfaite tenue au vent.

Standard = pose sol terre.

Options:

- Tôle ondulée pour protection intérieure des bovins
- Rideau latéral de ventilation
- Gouttière latérale pour récupération des eaux pluviales.
- Pignon plein ou partiellement fermé
- Pignon avec porte.

Largeur	12 m
Hauteur sous faîtage	6,70 m
Hauteur pied droit à 0,55 m	2,25 m
Hauteur sous tirant	5,50 m

Espacements possibles entre barreaux (en fonction de l'altitude) : 1 m et 1,52 m



Caractéristiques :

- Toile PVC armée de 650 g/m². Garantie 10 ans
 - Toile d'un seul tenant jusqu'à 40 m, assemblée par soudure haute fréquence
 - Armature en acier galvanisé
 - Cintre Ø 76 mm x 2 mm
- Arceau en 3 éléments jonctionnés par manchons
 - 13 entretoises Ø 32 mm
- En standard, la bâche est fixée par sandow sur les longueurs
 - Ourlet + câble gainé de finition en pignon (tension par tendeurs à cliquet).

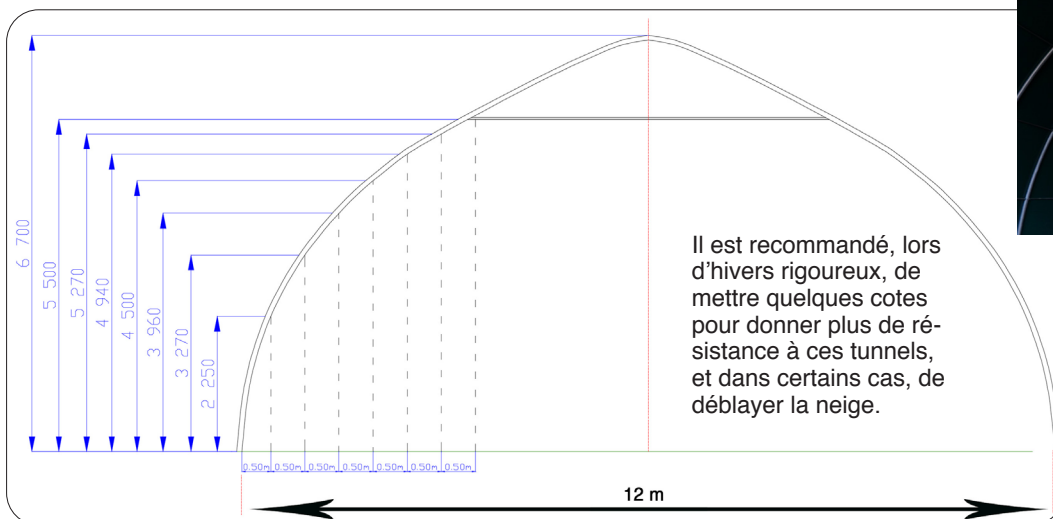

Couverture :

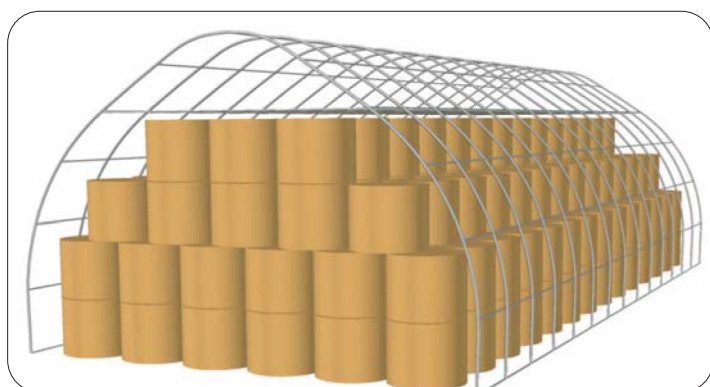

Type MO

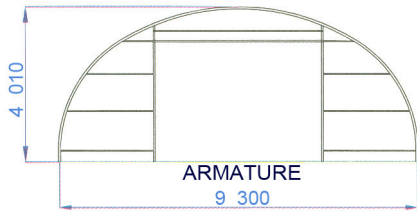

Type BA

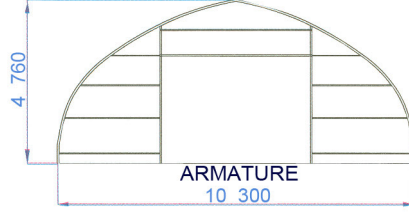

Type CA

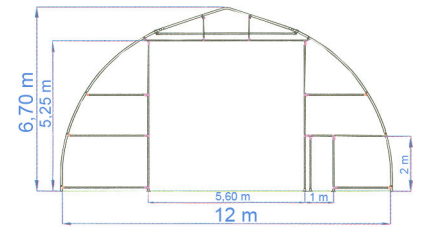

ARMATURE PIGNON AVEC PORTE

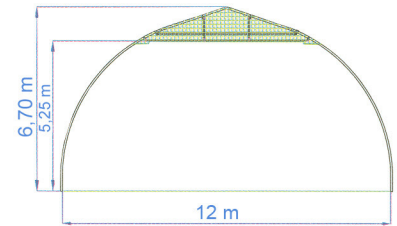
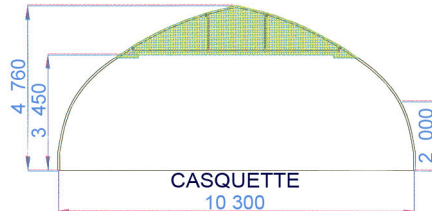
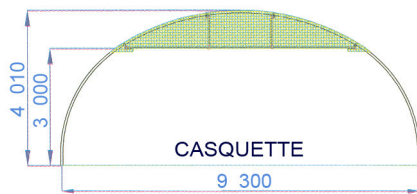

PIGNON PLEIN

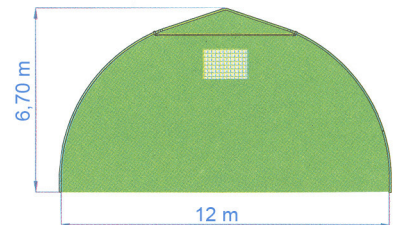
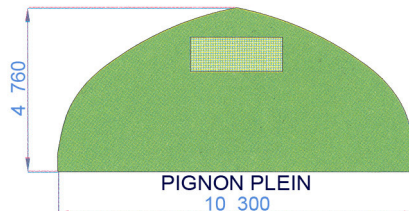
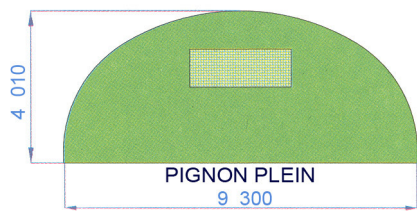

CASQUETTE

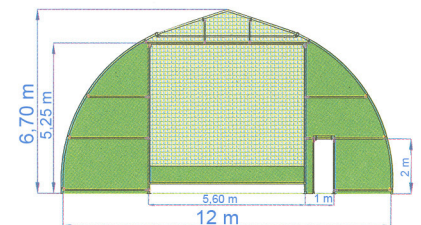
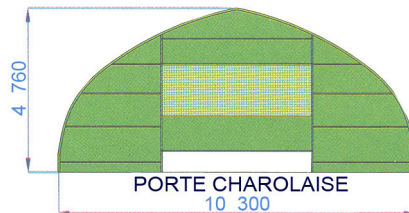
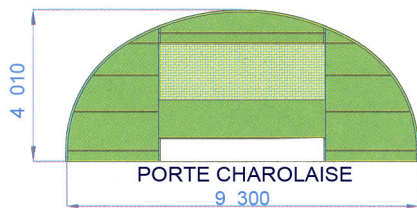

PORTE CHAROLAISE

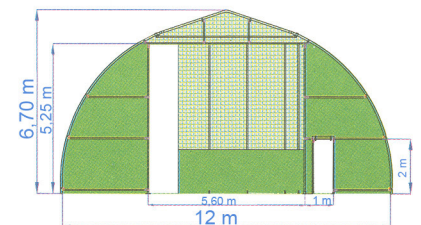
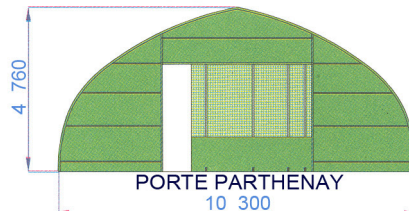
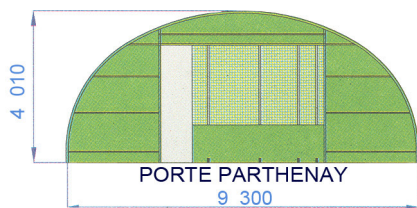

PORTE PARTHENAY

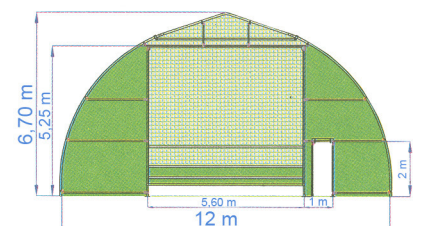
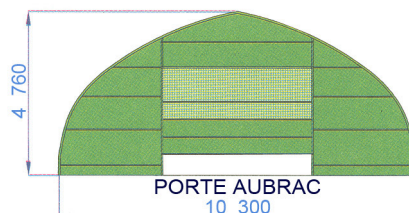
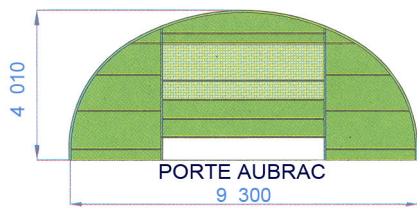

PORTE AUBRAC

Couleurs :

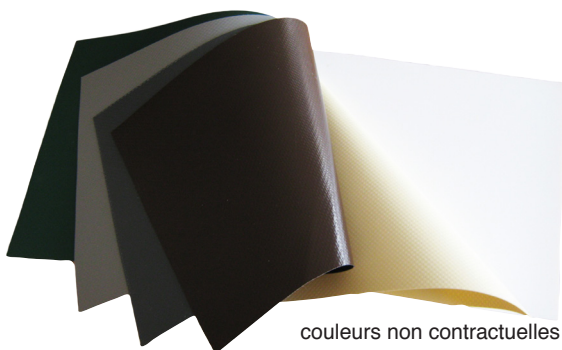

RAL 9010	blanc pur
RAL 1014	ivoire
RAL 7037	gris poussière
RAL 7024	gris graphite
RAL 6005	vert mousse
RAL 8017	brun chocolat



A partir d'une longueur de 6 m, l'abri est pourvu d'un poteau central de renforcement.

- ★ Châssis en acier galvanisé à chaud après fabrication
- ★ Habillage bois (pin massif)
- ★ Toiture fibrociment rouge, vert, ardoise ou tôle imitation tuile, avec avant-toit 1,50 m ou 3 m
- ★ Modulaire
- ★ Bonne intégration environnementale

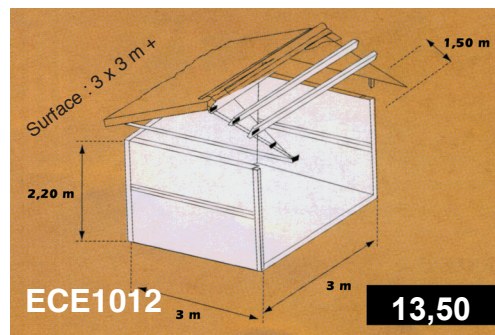
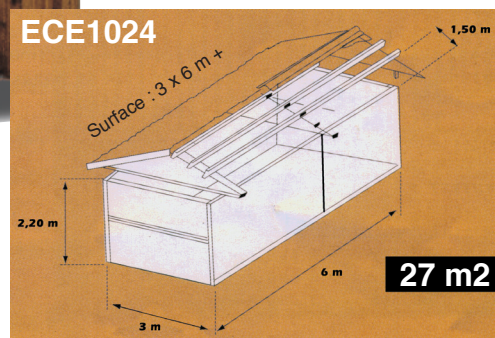

esthétique

Avec avant-toit de 1,50 m

Abri complet (toit, bois) sans montage, surface 3 x 3 m	ECE1012
Abri complet (toit, bois) sans montage, surface 3 x 6 m	ECE1024

Avec couvert de 3 m

Abri complet (toit, bois) sans montage, surface 3 x 3 m	ECE1112
Abri complet (toit, bois) sans montage, surface 3 x 6 m	ECE1124

ABRIS FERMÉS

- ★ Châssis en acier galvanisé à chaud après fabrication
- ★ Garniture bois (pin) raboté, rainuré, traité autoclave
- ★ Montage simple
- ★ Bonne intégration environnementale, esthétique
- ★ Toiture fibrociment rouge, vert, ardoise ou tôle imitation tuile, avec avant-toit 1,50 m ou 3 m

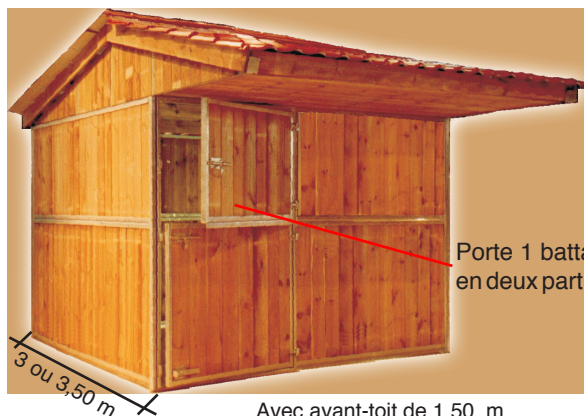

Abri complet (toit, bois) sans montage, surface 3 x 3 m	ECE5001
Abri complet (toit, bois) sans montage, surface 3,5 x 3 m	ECE5007

Abri complet (toit, bois) sans montage, surface 3 x 3 m	ECE5301
Abri complet (toit, bois) sans montage, surface 3,5 x 3 m	ECE5307



1ère qualité



Garantie 10 ans aux UV

Résistance :

traction jusqu'à 6000 kg / m²

Écran brise-vent souple, polyester tissé,

Enduit PVC traité antistatique et U.V.

Longue durabilité grâce à de nouvelles résines.

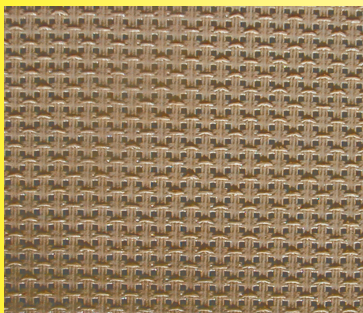

Beige, sans oeillets, très résistant, hauteur 3 m

par rouleau complet de 50 m ECL317750

au détail, par mètre linéaire ECL317750D

Écran de bardage EB 95
retenue 95 %



Vert, sans oeillets, très résistant, hauteur 3 m

par rouleau complet de 50 m ECL317600

au détail, par mètre linéaire ECL317600D

couleurs non contractuelles



Efficacité au vent

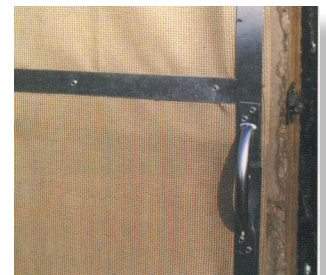

Luminosité

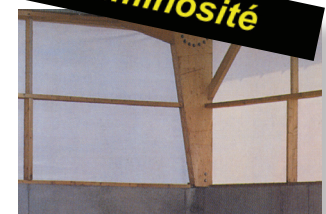

Standard



Résistance : traction jusqu'à 3800 kg / m2 - garantie 5 ans aux UV

Écran brise-vent souple, polyester tissé, enduit PVC traité antistatique

Longue durabilité grâce à de nouvelles résines



BV 90 Beige	sans oeillets	avec oeillets
Hauteur 2 m, par rouleau de 50 m	ECL316130	ECL316135
Hauteur 2 m, par mètre linéaire	ECL316130D	ECL316135D
Hauteur 3 m, par rouleau de 50 m	ECL316140	ECL316145
Hauteur 3 m, par mètre linéaire	ECL316140D	ECL316145D



ECL316301 avec oeillets

couleurs non contractuelles

retenue au vent de 85 %

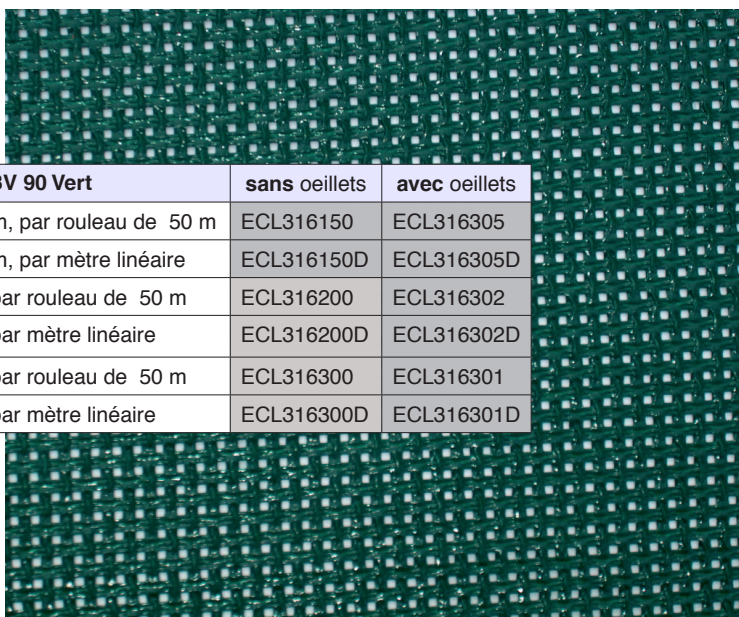

BV 90 Vert	sans oeillets	avec oeillets
Hauteur 1.50 m, par rouleau de 50 m	ECL316150	ECL316305
Hauteur 1.50 m, par mètre linéaire	ECL316150D	ECL316305D
Hauteur 2 m, par rouleau de 50 m	ECL316200	ECL316302
Hauteur 2 m, par mètre linéaire	ECL316200D	ECL316302D
Hauteur 3 m, par rouleau de 50 m	ECL316300	ECL316301
Hauteur 3 m, par mètre linéaire	ECL316300D	ECL316301D



Luminosité

couleurs non contractuelles

retenue au vent de 85 %



Rapidité de pose

ECL316300 sans oeillets



BV 90 avec oeillets



protège les animaux des courants d'air

Résistance

ECL316300 sans oeillets



- ★ MONTAGE ET DÉMONTAGE RAPIDE
- ★ FACILEMENT ADAPTABLE
- ★ GRANDE RÉSISTANCE AU VENT

Utilisable avec brise-vent BV 90 et EB 95 avec ou sans œillets et GV 90. En option, fourreaux pour tubes raidisseurs. Montage simple et rapide sur poteaux bois, béton ou métal.



1	Clip pour BV 90	10 pces	ECL390271
1	Clip pour BV 90	25 pces	ECL390263
2	Attache-clip	10 pces	ECL320248
2	Attache-clip	50 pces	ECL320249
3	Elastique de tension Ø 8 mm	25 m	ECL390249
3	Elastique de tension Ø 8 mm	100 m	ECL390281
3	Elastique de tension Ø 8 mm	par m	ECL390281D
4	Crochets tendeur pour câble acier	paire	ACTLCC062BP
5	Câble acier Ø 5 mm	par m'	WR05PVC
6	Serre-câble Ø 6 mm	pce	380606
7	Maillon rapide Ø 5 mm galva.	10 pces	ECL390289
7	Maillon rapide Ø 5 mm galva.	pce	ECL390289D
8	Crochet d'extrémité	8 pces	ECL390261
9	Crochet métallique	10 pces	ECL390248
9	Crochet métallique	25 pces	ECL390255
10	Crochet pour IPN 3-8 mm	10 pces	ECL390266
10	Crochet pour IPN 8-14 mm	10 pces	ECL390267
11	Poulie plastique	25 pces	ECL390257
12	Crochet en S 45 mm	25 pces	ECL390265
13	Liteau rigide 2,10 m (25 x 10 mm)	10 pces	ECL390284
13	Liteau rigide 2,10 m (25 x 10 mm)	25 pces	ECL390254

Prix liquidation net

14	Fil de tension polyester Ø 3 mm	100 m	ECL390620*
----	---------------------------------	-------	------------

* jusqu'à épuisement du stock

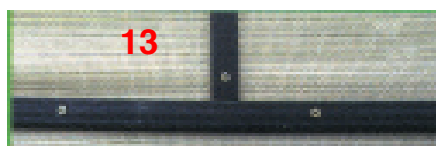
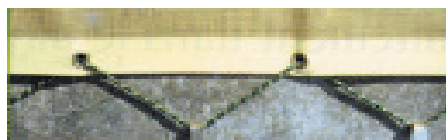
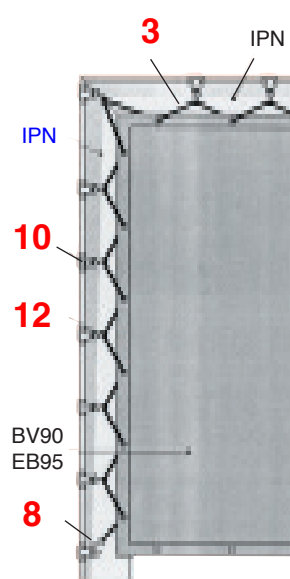
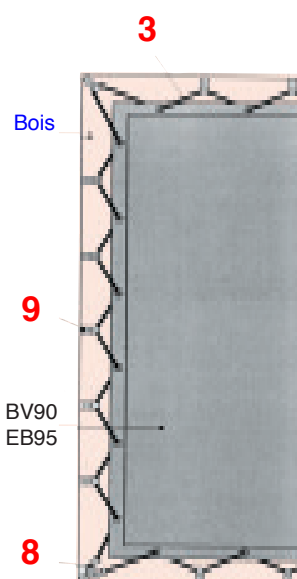
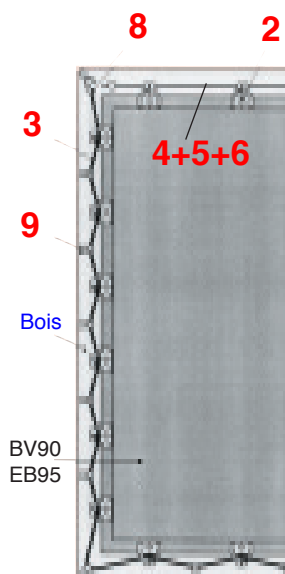

SYSTEME «RIDEAU» AVEC TENDEURS

Solution «prêt-à-poser» à installer par vos soins. Idéal pour des ouvertures peu fréquentes. Sur rail 50 x 40 mm. Confectionné avec du brise-vent EB95, 3 ou 4 sangles horizontales avec crochets tendeur et système à cliquet, pour permettre une tension maximale du brise-vent. Limité à 3,50 m de hauteur et 18 m de longueur.

Déplacement latéral
Montage simple

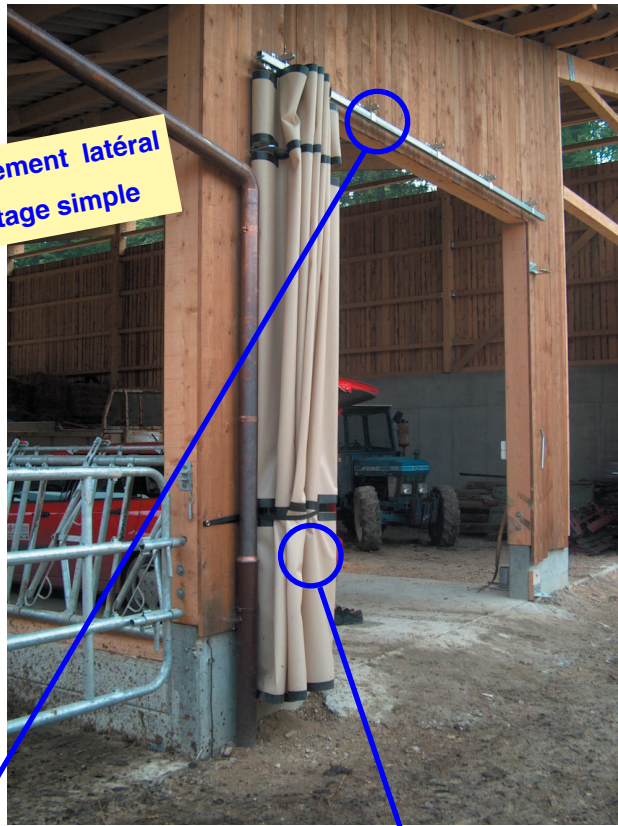

En vert ou beige



S'adapte aussi bien sur bois que sur métal



Ouvert, le brise-vent se replie sur lui-même et s'attache comme un rideau



Un brise-vent aux qualités exceptionnelles
- efficacité au vent 95%
- parfaite luminosité
- résistance à la traction: 6 tonnes/m2

SYSTEME A ENROULEMENT POUR PETITES OUVERTURES TYPE AU

Jusqu'à 6 m de long
manuel ou électrique

Ce système est particulièrement adapté pour faire office de porte ou de petit rideau de salle de traite.

Il est disponible en version manuelle ou motorisée, commandée par interrupteur ou par télécommande. Le moteur est inséré à l'intérieur d'une extrémité de tube. Il est possible de poser ce type de rideau sur une longueur et une hauteur de 6 m au maximum.

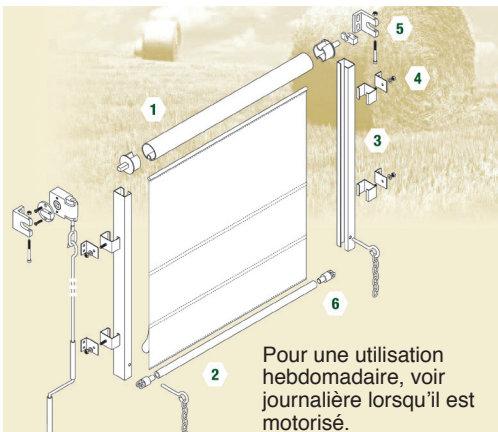

Pour une utilisation hebdomadaire, voir journalière lorsqu'il est motorisé.

Il est composé d'un tube fixé en partie haute qui s'enroule sur lui-même, entraînant le rideau.



En vert ou beige

En option, des raidisseurs en profilé aluminium sont disposés tous les mètres. Ils permettent l'installation de ce système sur des hauteurs de plus de 4 m,

SYSTEME A ENROULEMENT GRANDES LONGUEURS TYPE NO

Ce système de double enroulement permet de monter ou descendre 2 fois plus rapidement le rideau.

Il est particulièrement adapté pour fermer des couloirs d'alimentation et pour faire office de porte. Uniquement disponible en version motorisée commandée par interrupteur ou par télécommande. Le moteur est inséré à l'intérieur d'une extrémité de tube et il est guidé par un rail fixe installé sur le bâtiment. Il est possible de poser ce type de rideau sur une longueur de 40 m maximum.

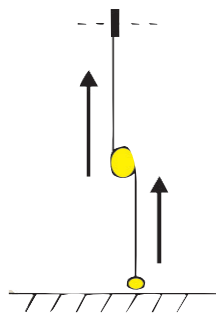

Pour une utilisation journalière.

Crochets de fixation IPN avec S : permet une attache du rideau sur les sablières de bâtiments de type profil IPN.

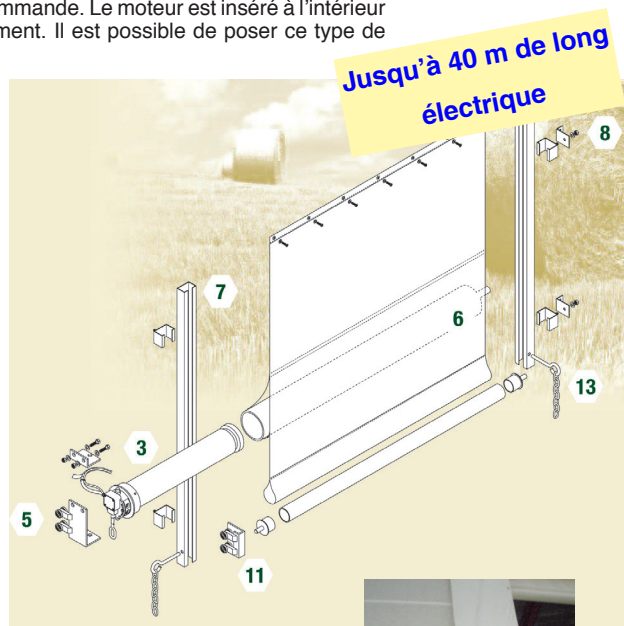

Jusqu'à 40 m de long électrique

En option, bavette en toile PVC pleine pour garantir une étanchéité et une finition améliorée entre le rail et le rideau grâce à une tension permanente par sandow.

Sa largeur est de 200 mm.



SYSTEME A ENROULEMENT TRES GRANDES LONGUEURS TYPE GA

Ce système est conçu pour résister à de fortes expositions au vent, tout en gardant une utilisation journalière. Il est composé d'un tube fixé au rideau, qui s'enroule sur lui-même de bas en haut.

Il est uniquement disponible en version motorisée commandée par interrupteur. Le moteur est inséré à l'intérieur d'une extrémité du tube et il est guidé par un rail fixe installé sur le bâtiment. Montage possible de ce rideau, jusqu'à 80 m maximum de long et 6 m de haut.

Jusqu'à 80 m de long électrique



Des sangles fixées sur la sablière du bâtiment et reliées au sol, permettent d'assurer au rideau un guidage et une meilleure résistance au vent.

En option, bavette en toile PVC pleine pour garantir une étanchéité et une finition améliorée entre le rail et le rideau grâce à une tension permanente par sandow.

Sa largeur est de 200 mm.

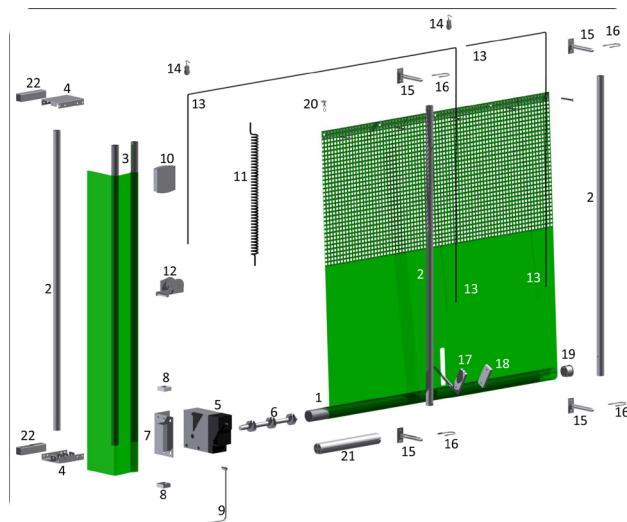



Permettent le passage des animaux tout en supprimant les courants d'air. Améliorent le confort et la productivité. Lanières à bords arrondis ne blessent pas les animaux.

Investissement rapidement rentable :

- gain de temps (pas besoin d'ouvrir de portails)
- maintient la température à l'intérieur du bâtiment.

Avec BORDS ARRONDIS pour éviter les blessures

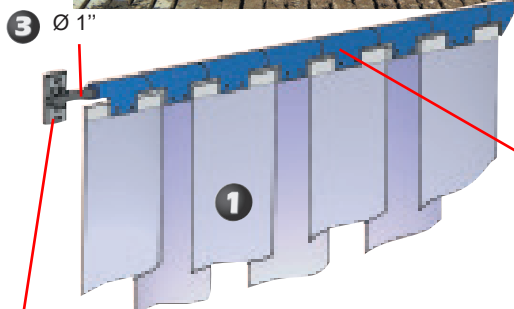

Les supports mobiles facilitent le passage.

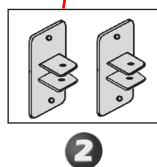

	Rouleau de 25 m	Largeur	∅	Réf.
1	Lanières	20 cm	2 mm	ECL330200
	Lanières	30 cm	3 mm	ECL330300
	Lanières	40 cm	2 mm	ECL330400
	Lanières	30 cm	4 mm	ECL330301
	Lanières	40 cm	4 mm	ECL330401

	Au détail par m'	Largeur	∅	Réf.
1	Lanières	20 cm	2 mm	ECL330200D
	Lanières	30 cm	3 mm	ECL330300D
	Lanières	40 cm	2 mm	ECL330400D
	Lanières	30 cm	4 mm	ECL330301D
	Lanières	40 cm	4 mm	ECL330401D

Accessoires		
2	Support (2 pces)	EJ2502
3	Brides pour lanières largeur 20 cm, 10 pces	ECL331010
	Brides pour lanières largeur 20 cm, par pce	ECL331010D
	Brides pour lanières larg. 30 & 40 cm, 10 pces	ECL331008
	Brides pour lanières larg. 30 & 40 cm, par pce	ECL331008D
	Tube galvanisé Ø 1", par mètre	ATGG1000

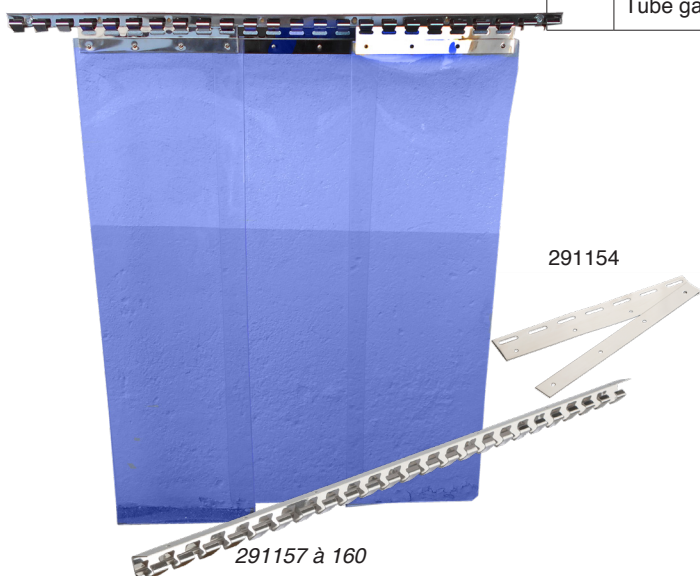

Support de lanières souples 1 m	291157
Support de lanières souples 1,25 m	291158
Support de lanières souples 1,50 m	291159
Support de lanières souples 2,00 m	291160
Tôle de fixation pour lanières souples de largeur 30 cm	291154



1 m = 4-5 tôles / 1,25 m = 5-6 tôles
1,50 m = 6-7 tôles / 2 m = 9-10 tôles

★ Châssis polyester ou PVC, renforcé de fibres de verre, résistant aux intempéries. Montage superposé ou juxtaposé, pour grandes ouvertures

EN POLYESTER, OUVERTURE IMPOSTE

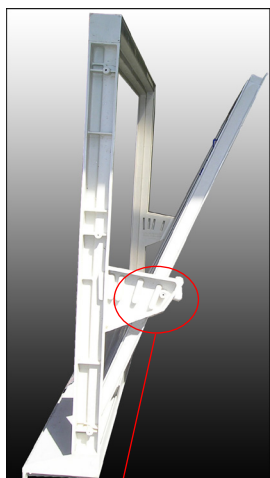

Type DEN verre simple

Vitrage simple 6 mm Disponible avec tablette incorporée au châssis, en largeur 15 ou 22 cm, avec rebords garantissant l'évacuation vers l'extérieur des eaux de condensation.

Type DN verre isolant

Double vitrage isolant, vide d'air déshydraté, épaisseur de 15 mm assure un coefficient de conductibilité de 2,5 Kcal/m2/h °c. Verrouillage par loquet et cran d'arrêt.

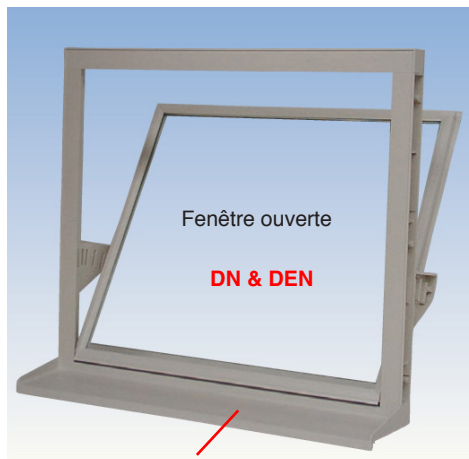

Tablette incorporée (Livrable avec ou sans tablette en polyester).

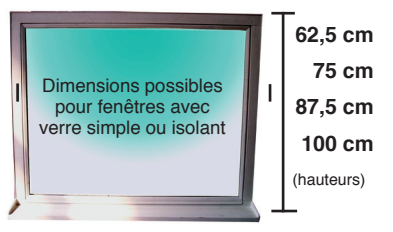

75 - 87,5 - 100 - 112,5 - 125 cm (largeurs)

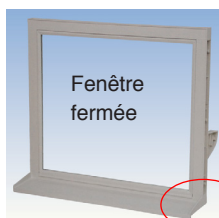

Plusieurs degrés d'ouverture de l'imposte, grâce à des crans de réglage.



Sans entretien

EN PVC, OUVERTURE IMPOSTE



Sur mesure, à des prix avantageux

Type PE verre simple

Vitrage simple 5,5 mm, avec joint caoutchouc. En option tablettes en alu

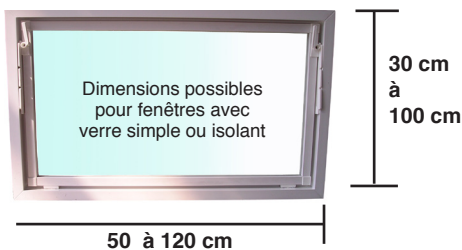

Sans entretien

Type Piso verre isolant

Vitrage isolant, 15 mm, avec joint caoutchouc. En option tablettes en alu



Plusieurs degrés d'ouverture de l'imposte, grâce à des crans de réglage.

Fenêtre avec joint en verre isolant, épaisseur 24 mm (Ug 1.1). Ouverture en imposte, cadre, épaisseur 58 mm. Les vis fixant les poignées et gonds sont en inox. Assemblage de deux ou plusieurs fenêtres possible pour un montage superposé ou juxtaposé.



sur mesure,
renforcée

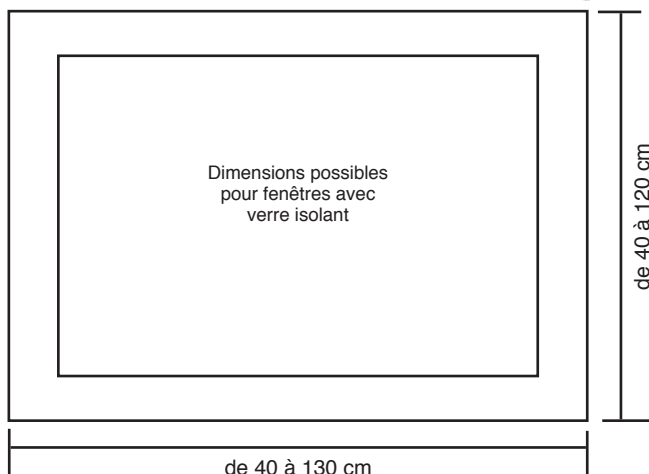

Livable en blanc

verre isolant 100 x 60 cm

* action déduite, sans TVA

Pièces d'assemblage, pour montage superposé ou juxtaposé, possible pour tous les modèles ci-dessus. (DEN-DN-PE-Piso)

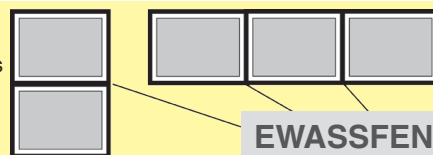

Montage simple

Les linteaux et les côtés du vide de maçonnerie doivent être terminés (crépis) avant le montage de la fenêtre.

Ne terminer le bas de la fenêtre que lorsque vous avez fixé le cadre sur le linteau.

Toutefois, nous vous conseillons de respecter les dimensions suivantes :

- Largeur de la fenêtre (avec cadre) + 5 mm
- Hauteur de la fenêtre (avec cadre) + 30 mm

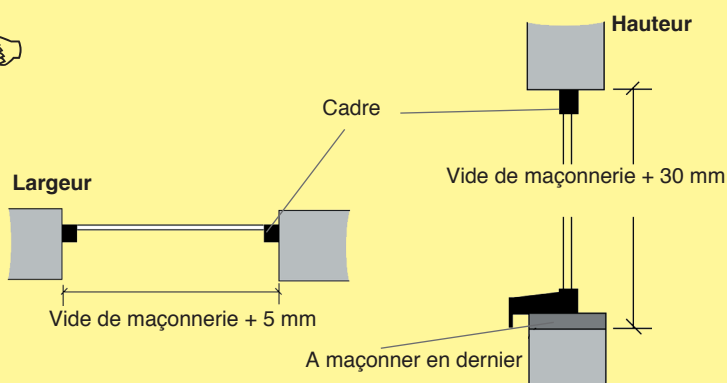



Sans entretien

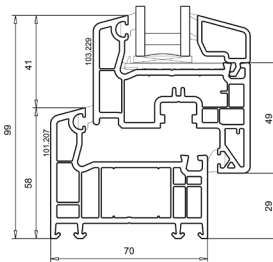

Fenêtres à usages divers en PVC blanc, avec verre isolant (1,1 W/m²K) d'une épaisseur de 24 mm. Modèles équipés de joints.

Ouverture gauche ou droite à préciser à la commande. De série livrées avec système imposte. En option grille antianimaux

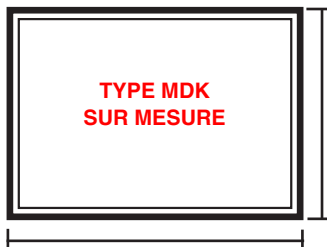

de 50 à 120 cm

de 50 cm
à 100 cm

Type MDK 70 Dimensions standard

Dim. standard	Largeur x hauteur	Réf.
Fenêtre verre isolant	80 x 50 cm	EWMDK8050
Fenêtre verre isolant	80 x 60 cm	EWMDK8060
Fenêtre verre isolant	90 x 60 cm	EWMDK9060
Fenêtre verre isolant	100 x 50 cm	EWMDK10050
Fenêtre verre isolant	100 x 60 cm	EWMDK10060
Fenêtre verre isolant	100 x 80 cm	EWMDK10080
Fenêtre verre isolant	100 x 100 cm	EWMDK100100
Fenêtre verre isolant	120 x 100 cm	EWMDK120100

PORTES COMBI LANIÈRES



1 fermée

50 % garni bois massif - 50 % lanières souples avec bride pivotante bleue, y-compris rail, fixations murales pour rail, roulettes. Cadre en acier galvanisé à chaud après fabrication.

Largeur : 90 - 250 cm

Hauteurs : de 200 à 220 cm

Sans remplissage bois, avec lanières souples

Largeur	Hauteur	Réf.
90-120 cm	200-220 cm	ER770
121-160 cm	200-220 cm	ER771
161-200 cm	200-220 cm	ER772
201-250 cm	200-220 cm	ER773

★ une porte 3 positions possibles



2 lanière souple, avec restriction de passage



3 lanière souple, libre passage



ESID501 ouverture gauche

Résistantes aux chocs



Gonds réglables, très résistants.

★ Toutes mesures !

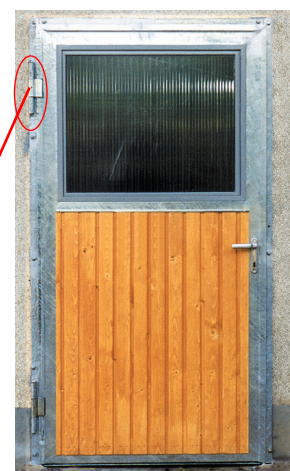

ESID501 ouverture gauche & fenêtre ESID553

CADRE APPLIQUE EN ACIER GALVANISÉ

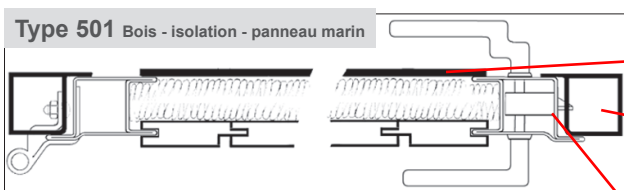

Porte ouverture gauche ESID500 (habillage bois - isolation - bois)

option : partie supérieure ouvrante (ESID551)

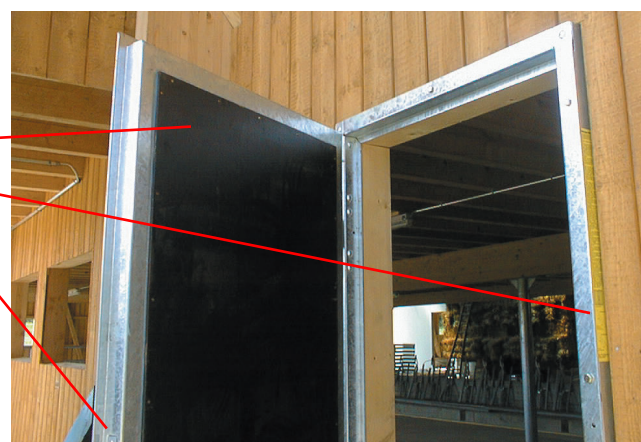

Portes à un ou deux battants avec ou sans isolation, de construction renforcée. Châssis métallique galvanisé avec habillage bois, panneau marin, acier ou sans habillage.

Options :

porte de service, fenêtres fixes, imposte ou guillotine, serrures spéciales. Porte un battant avec partie supérieure ouvrante (ESID551)

PORTES A DOUBLE-BATTANT

Exécution en deux battants dès une largeur de 152,5 cm



Porte isolée ESID501, en deux parties avec fenêtre fixe et habillage bois à extérieure & panneau marin à l'intérieur. Ouverture extérieure droite.



Robustes



ESID555 Porte de service pour grandes portes

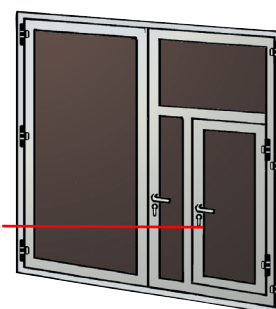

Portes coulissantes en une ou deux parties, avec ou sans isolation, suspendues à un rail C, avec guide inférieur.

Châssis métallique galvanisé avec habillage bois, pétoplan, acier ou sans habillage.

En option, porte de service, fenêtres, roulement au sol, serrures. Sur demande exécution sur mesure.

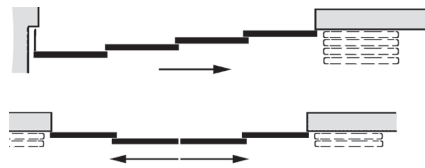

Portes coulissantes pour grandes ouvertures avec possibilité de chevauchement des panneaux, afin de gagner un maximum de place.

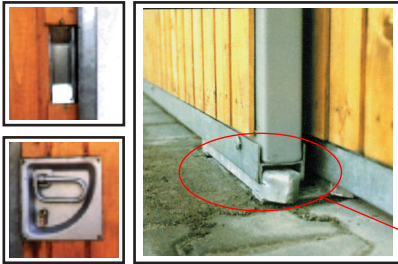

guide inférieur permettant un dégagement total du passage



PORTES ACCORDÉON TYPE 700

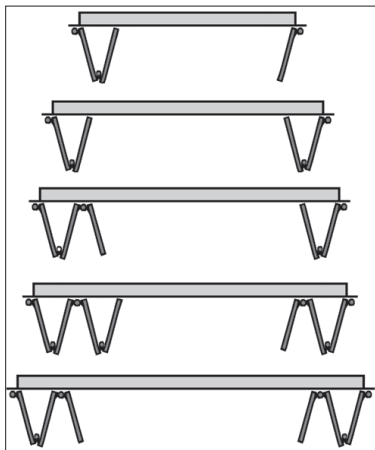

Suspendues à un rail, ouverture aisée, exécution robuste. Portes sur mesure avec ou sans isolation, panneaux bois, pétoplan ou acier.



Comment choisir une porte ? Suivez les points 1 à 4

1. TYPES DE REVÊTEMENT



ESID500-509



Type de porte			Habillage		
Battantes	Coulissantes	Accordéon	Extérieur	Isolant	Intérieur
ESID500	ESID600	ESID700	Bois	30 mm	Bois
ESID501	ESID601	ESID701	Bois	40 mm	Pétoplan
ESID503	ESID603	ESID703	Bois	40 mm	Acier
ESID505	ESID605	ESID705	Pétoplan	50 mm	Pétoplan
ESID506	ESID606	ESID706	Acier	48 mm	Acier
ESID507	ESID607	ESID707	Bois	--	--
ESID508	ESID608	ESID708	Pétoplan	--	--
ESID509	ESID609	ESID709	Acier	--	--
ESID510*	ESID610*	ESID710*	--	--	--

* porte avec cadre métallique seul à garnir soi-même

2. DIMENSIONS DIMENSIONS A DONNER (VIDE DE MACONNERIE) :

Largeur : toutes les mesures se terminant par ...2,5 ou ...7,5 cm

Hauteur : toutes les mesures se terminant par ...0 ou ...5 cm

SUR MESURE

3. SENS D'OUVERTURE

A préciser lors de la commande :
Sens d'ouverture gauche ou droite (voir ci-contre)
Attention également préciser si la porte s'ouvre à l'intérieur ou à l'extérieur.

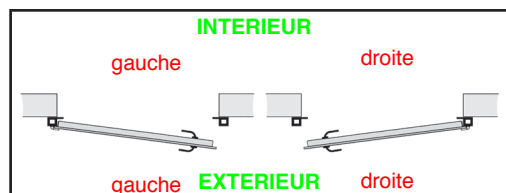

4. OPTIONS



ESID901

ESID570

Fenêtre guillotine en plexiglas épaisseur 16 mm, opaque.



ESID922

ESID903



ESID553

Fenêtre fixe



ESID554

Imposte



Portes sur mesure, super économiques : châssis galvanisé à chaud après fabrication.
Dimensions maximales : largeur 130 cm / hauteur 220 cm.

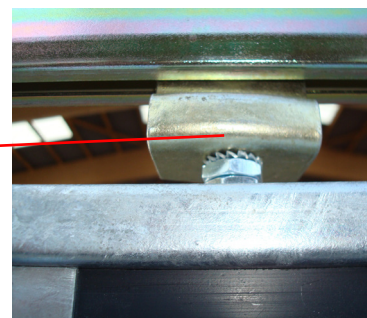
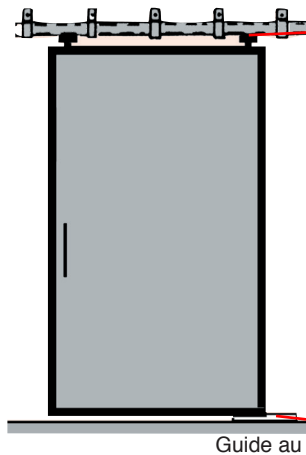

Roulette (2 sont nécessaires par porte)

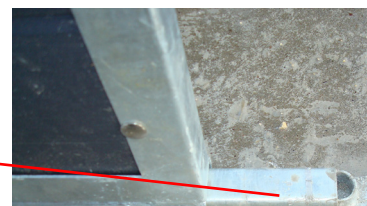

Guide au sol

Habillage	Epaisseur du châssis	Réf.
Pin épaisseur 20 mm	30 mm	ESID200*
Panneau marin brun 8 mm	30 mm	ESID201*
Sans habillage	30 mm	ESID203*
Lames plastique épaisseur 30 mm	35 mm	ESID204*
Accessoires		
Plus-value fenêtre plexi ép. 3 mm		ESID211
Plus-value fenêtre plexi ép. 16 mm		ESID212
Rail C avec fixations et arrêts, par m'		ESID220
Roulette (2 sont nécessaires par porte), pce		ESID221

* Rail et roulettes non compris

DIMENSIONS A DONNER (VIDE DE MACONNERIE) :

Largeur : tous les 5 cm, mais maximum 130 cm

Hauteur : tous les 5 cm, mais maximum 220 cm

RAIL POUR PORTES COULISSANTES

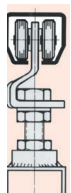

Fabriquez vous-même votre porte coulissante

Rail de 6 m en acier promatisé



comment composer une porte ? en additionnant un élément 1, 2 et 3

<p>par rail de 6 m au m'</p> <p>131210 106 type 1</p> <p>131210 106 D type 1</p> <p>au détail par m''</p> <p>par rail de 6 m au m'</p> <p>131210 406 type 4</p> <p>131210 406 D type 4</p> <p>au détail par m'</p> <p>131405 100 type 1</p> <p>131405 400 type 4</p> <p>Arrêt de rail 1A</p> <p>131225 100 type 1</p> <p>131225 400 type 4</p> <p>Raccord de rails 1A</p>	<p>Rail charge max. 90 kg par m' 30 mm</p> <p>28 mm</p> <p>1</p> <p>Rail charge max. 300 kg par m' 48,5 mm</p> <p>43,5 mm</p> <p>1</p>	<p>131300 190 type 1</p> <p>131300 490 type 4</p> <p>Roulette charge/pce 30 kg</p> <p>2</p> <p>131310 191 type 1</p> <p>131310 491 type 4</p> <p>Roulette charge/pce 150 kg</p> <p>2</p> <p>131255 100 type 1</p> <p>131255 400 type 4</p> <p>Support plafond pour rail</p> <p>3</p> <p>131230 100 type 1</p> <p>131230 400 type 4</p> <p>Support mural pour rail</p> <p>3</p>	<p>131250 100 type 1</p> <p>131250 400 type 4</p> <p>Support de rail à souder</p> <p>3</p> <p>131245 340 type 4</p> <p>Equerre de montage (2 rails)</p> <p>3</p> <p>131240 340 type 4</p> <p>Equerre de montage (1 rail)</p> <p>3</p> <p>131235 400 type 4</p> <p>Support réglable</p> <p>3</p>
---	--	--	--

DIMENSIONS DES PORTES BATTANTES & COULISSANTES :

VIDE DE MACONNERIE :

Largeur :

70 cm / 80 cm / 90 cm / 100 cm
105 cm / 110 cm / 120 cm

Hauteur : 200 cm

Largeur :

90 cm / 100 cm / 105 cm
110 cm / 120 cm

Hauteur : 210 cm / 230 cm

DIMENSIONS DES PORTES VA-ET-VIENT :

VIDE DE MACONNERIE :

Largeur :

70 cm / 80 cm / 90 cm / 100
cm / 105 cm / 110 cm / 120 cm

Hauteur : 200 cm

Largeur :

90 cm / 100 cm / 105 cm / 110
cm / 120 cm

Hauteur : 210 cm

Options :



Fenêtre guillotine en plexiglas. En option tôle de protection de la fenêtre une fois ouverte sur partie basse



Fenêtre fixe ou imposte en plexiglas ou verre isolant - verre simple.

Type «ALU» Simple battant

Cadre alu, panneau sandwich recouvert de chaque côté d'une tôle d'aluminium. Serrure inoxydable et clés, un ou deux vantaux.

Type «ALU» Coulissante

En une ou plusieurs parties, rail de guidage en haut et en bas, exécution soignée.

Type «ALU» va-et-vient

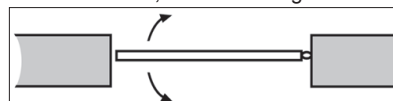

Type va-et-vient sur demande.

Type «Stucco» : habillage tôle d'aluminium granuleuse, thermolaquée brun ou gris avec noyau isolant.

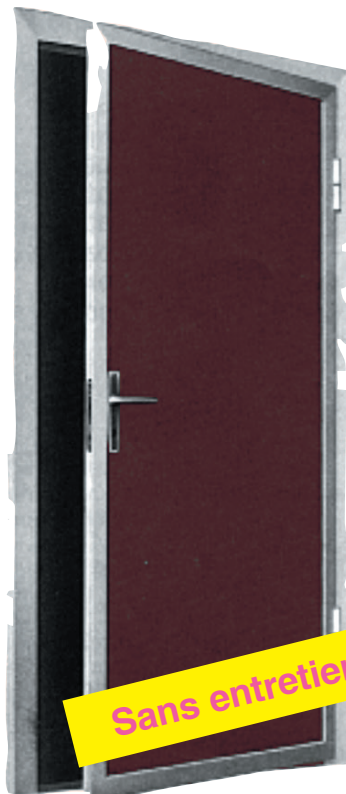

Sans entretien



Type «Eloxé» :

habillage tôle d'aluminium éloxée, couleur alu, avec noyau isolant.



Sans entretien



Couverture non isolée

PML 45.333.1000 CS

PML 45.333.1000 CS est une plaque nervurée destinée aux couvertures sèches pour des versants de longueur maxi 40 m de pente courante 7% (le DTU 40.35 précise les situations qui autorisent cette pente). La laque définie à la commande de PML 45.333.1000 CS est appliquée en face A.

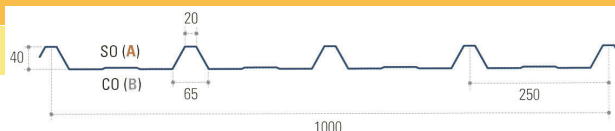

Caractéristiques techniques	
mm	kg/m2
0,75	7,18

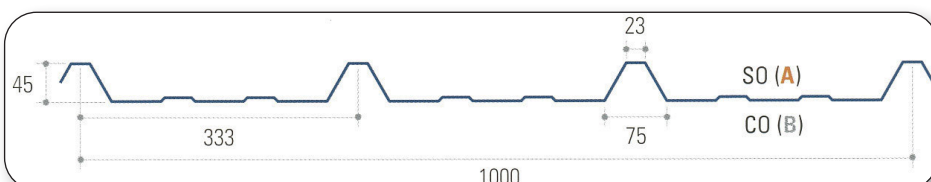

Couverture non isolée

PML 40.250.1000 CS

PML 40.250.1000 CS est une plaque nervurée destinée aux couvertures sèches pour des versants de longueur maxi 40 m de pente courante 7% (le DTU 40.35 précise les situations qui autorisent cette pente). La laque définie à la commande de PML 40.250.1000 CS est appliquée en face A.

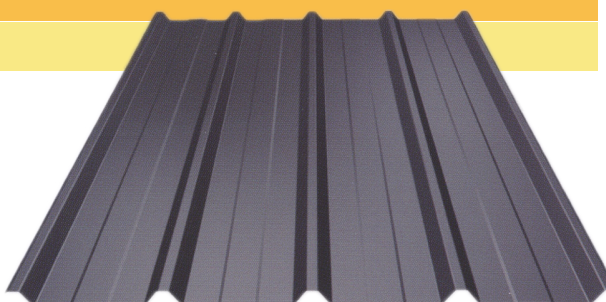

Caractéristiques techniques	
mm	kg/m2
0,75	7,18

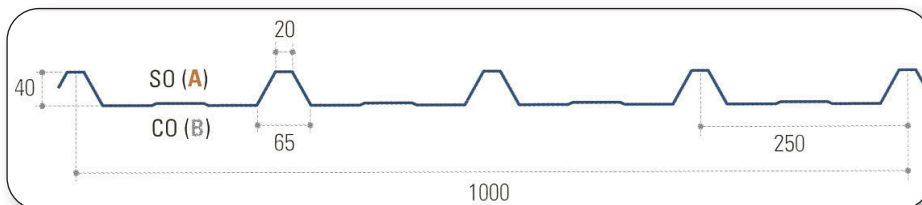

Couverture non isolée

CIRRUS 46 CS

CIRRUS 46 CS est une plaque nervurée destinée aux couvertures sèches. Il est d'usage de se référer au DTU 40.35 de mai 1997, qui précise notamment les situations et les pentes à respecter. La laque définie à la commande de CIRRUS 46 CS est appliquée en face A.

Sur demande:
également disponible avec isolation 40/60/80 mm

sur demande

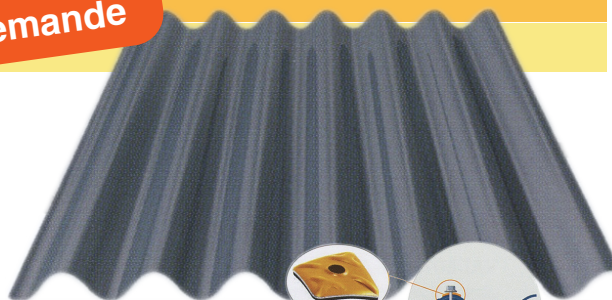

Caractéristiques techniques	
mm	kg/m2
0,75	7,98

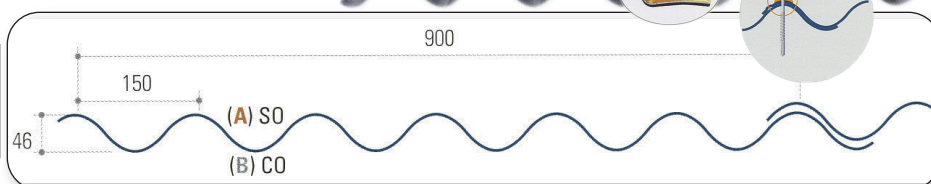

Caractéristiques	
Longueurs	Longueurs standards à partir de 1500 mm et jusqu'à 13600 mm
Métal	Tôle d'acier S 320 GD
Revêtements	Prélaquage polyester, plastisol, polyuréthane et PVDF selon les indications du nuancier
Accessoires/options	Translucides, pièces pliées crantées ou non, anticondensation aquafix, cloison, etc.

Panneaux isolés

JI ROOF

JI ROOF est un panneau destiné à la réalisation de couvertures métalliques isolées selon la technique des toitures dites sèches. La laque définie à la commande de JI ROOF est appliquée en face A.

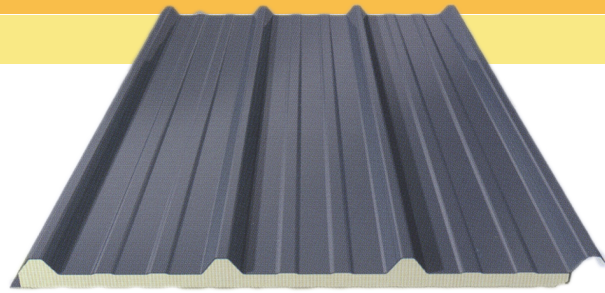

Caractéristiques techniques	
mm	kg/m2
30	11,08
40	11,48
50	11,88
60	12,28
80	13,08
100	13,88
120	14,68

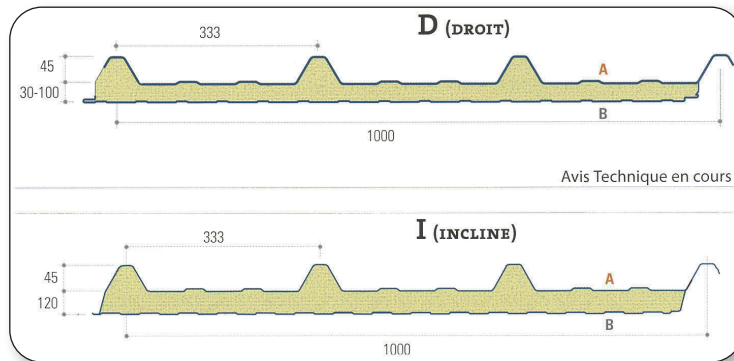

Isolation thermique							
Valeur Uc	Epaisseur de la mousse						
	30 mm	40 mm	50 mm	60 mm	80 mm	100 mm	1200 mm
W/m2 K	0,71	0,56	0,45	0,38	0,29	0,24	0,20
ψ j W/m.K	0,020	0,009	0,007	0,005	0,003	0,002	0,002

Caractéristiques	
Longueurs	Longueurs standards à partir de 2550 mm et jusqu'à 13600 mm (il est conseillé de ne pas mettre des tôles de plus de 8 m en raison de la difficulté de manutention et du transport spécial que cela nécessite)
Métal	Tôle d'acier S 320 GD, épaisseur nominale standard du parement extérieur: 0,63 mm. Intérieur: 0,50 mm
Revêtements	Prélaquage polyester, plastisol, polyuréthane et PVDF selon les indications du nuancier
Accessoires	Translucides, pièces pliées crantées ou non, cloison, etc.
Isolant standard	Polyuréthane (PUR densité: 40±5 kg/m3). Densité: 40±5kg/m3, classement feu panneau: M3:D-s3,d0 (EN 13501-1) sans CFK-HCFK

Spécifications particulières

DEMOUSSAGE D'EXTREMITE

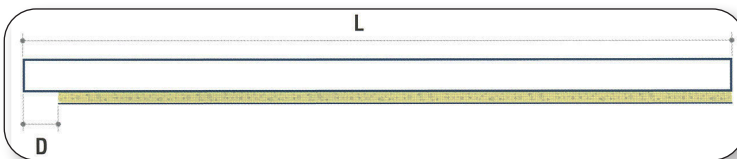

Les panneaux sont livrés avec un recouvrement longitudinal situé à droite de l'élément lorsque l'on est debout sur la couverture en regardant le faîtage, et un recouvrement transversal non moussé D standard de 100 mm. Il est possible de commander les panneaux avec un recouvrement non moussé différent (min. 50 mm, max. 350 mm). Dans ce cas, il faut préciser la longueur L de la tôle et le démoussage D. La longueur utile de JI ROOF est donc celle de l'isolant, c'est-à-dire L-D.

FIXATIONS

Les fixations de JI ROOF se font en sommets de nervures avec emploi de cavaliers. 30/40/50/60/80/100.

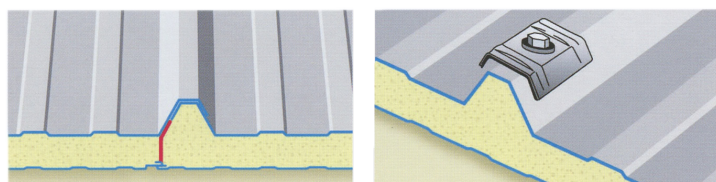

Couverture

TUILE PASTIMETAL

TUILE PLASTIMETAL est une plaque emboutie au motif des tuiles, destinée aux couvertures sèches et surcouvertures de pente courante 25%-50% (l'AT précise les situations qui correspondent à ces pentes). La laque définie à la commande de TUILR PLASTIMETAL est appliquée en face A. Nous consulter à la commande pour connaissance de la méthode de calepinage.

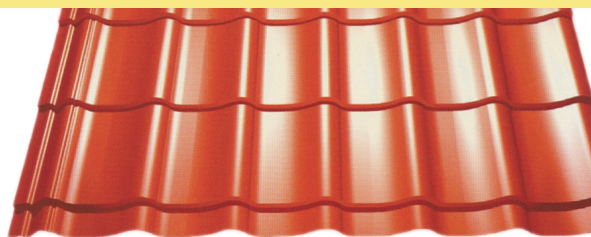

Caractéristiques techniques	
Epaisseur	Masse
mm	kg/m ²
0,50	5,00

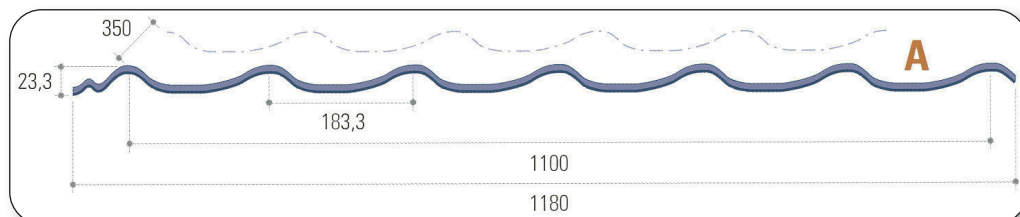

Applications

Comme alternative aux tuiles classiques pour les nouvelles constructions

Pour la rénovation des vieilles toitures

Caractéristiques

Longueurs	Longueurs standards à partir de 1000 mm et jusqu'à 8400 mm
Métal	Tôle d'acier S 320 GD
Revêtements	Prélaquage plastisol, polyester et polyuréthane sur demande
Accessoires	Faîtières, raccords emboutis, rives, closoirs, etc.
Régulation de condensation	Nous consulter

Avantages

- Grâce à leur esthétique parfaite, elles ressemblent à la tuile classique.
- Elles sont livrées sur mesure pour chaque type de toit. Longueurs jusqu'à 8,40 m. Largeur utile de 1,10 m.
- Elles résistent au gel, à la chaleur, à la grêle, à la tempête et sont 100% étanches grâce à l'écoulement latéral de chaque tôle.
- Elles se montent rapidement et facilement.
- En cas de rénovation, la toiture existante ne doit généralement pas être enlevée.
- Lors du montage «toiture sur toiture», les intempéries ne posent plus de problèmes.
- La charge est minimale (poids propre: 5 kg/m²).
- Pas de frais d'entretien, autonettoyant, pas de formation de mousse.
- Longue durée de vie grâce à l'utilisation d'acier de qualité avec une revêtement parfait (Plastisol).
- Toutes les pièces de finition nécessaires sont disponibles.



Nouvelle construction

Un écran de sous-toiture suffit.

Plaque fibres-ciment

Les vieilles tôles ondulées ne doivent pas être enlevées.

Rénovation sur bardeaux bitumés

On peut appliquer la méthode «toiture sur toiture»..

Les tuiles Plastimetal conviennent tout à fait aux nouvelles constructions, non seulement pour des raisons esthétiques, mais également pour des raisons pratiques et économiques. Elles sont la solution idéale pour la rénovation de toitures anciennes. Dans la plupart des cas, on peut conserver l'ancienne couverture, ce qui représente un gain en matière de frais de démolition et une réduction des déchets.

Panneaux

JI PERMAPAN

Le JI PERMAPAN est un panneau sandwich en neuf et réservation destinée aux couvertures. La plaque supérieure emboutie au motif des tuiles. Reçoit en sous-face un isolation thermique en mousse de polyuréthane sans HFC. La laque définie à la commande du JI PERMAPAN est appliquée en face A.

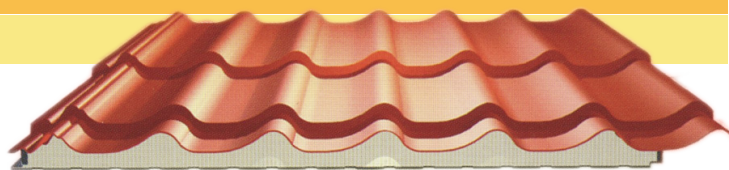

Caractéristiques techniques	
Epaisseur	Masse
mm	kg/m ²
40	12,00
60	12,50
80	13,00
100	13,50

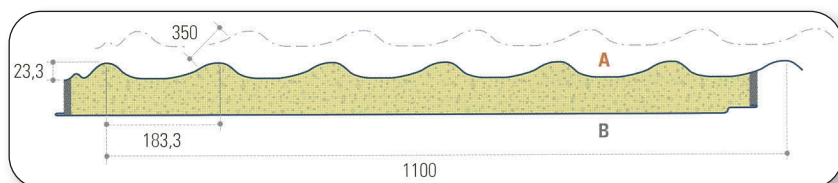

Isolation thermique

Valeur Uc	Isolation thermique			
	40 mm	60 mm	80 mm	100 mm
W/m ² K	0,43	0,38	0,28	0,20
□ j W/m.K	0,03	0,02	0,01	0,01

Caractéristiques

Longueurs	Longueurs standards à partir de 2100 mm et jusqu'à 10500 mm
Métal	Tôle d'acier S 320 GD, épaisseur nominale standard du parement extérieur: 0,50 mm. Intérieur: 0,50 mm
Revêtements	Prélaquage plastisol, selon les indications du nuancier
Accessoires	Faîtières, raccords emboutis, rives, closoirs, etc.
Mousse	Polyuréthane, masse volumique nominale 40±5kg/m ³

Avantages

- Excellente isolation
- Esthétique et finition parfaites
- Poids faible
- Une sous-structure légère suffit
- Pas besoin d'une sous-toiture
- Montage facile et rapide tant sur structures en bois qu'en acier

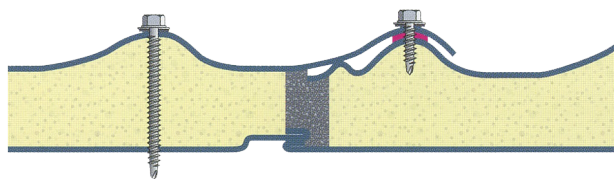



Rely on it.

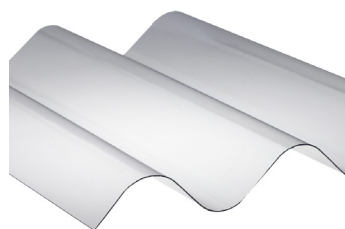

Grâce à leurs propriétés naturelles, les plaques bi-orientées RENOLIT ONDEX possèdent toutes les qualités pour une construction saine, aérée, résistante et lumineuse.

CONFORT ET HYGIENE

- Ventilation optimale: lanterneaux et plaques perforées translucides
- Matériau bactériostatique (ne contribue pas au développement des bactéries)
- Matériau faiblement conducteur qui limite la condensation et les variations de températures

EXCELLENTE LUMINOSITE

- Empêche la formation de mousse

RESISTANCE ACCRUE CONTRE

- La grêle
- Les projections de cailloux
- La corrosion et les agressions chimiques (amoniaque et acide)

DUREE DE VIE MAXIMALE

- Transmission lumineuse qui dure
- Encrassement limité grâce à un matériau lisse et homogène (facilement nettoyable)



Résistance aux agents chimiques



Résistance à basse température



Résistance aux chocs



Classement feu M1 B s1 d0

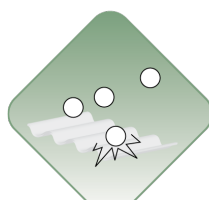

Résistance à la grêle



Transmission lumineuse



100 % recyclable

TOITURES ET BARDAGES DE FACADES en PVC (translucide ou opaque)

Pour abriter et pour mettre hors d'eau toute structure architecturale. Bâtiments publics, privés, industriels ou agricoles

Gamme de produits également conçue pour la réalisation des bardages et couvertures des serres et jardineries. Disponibles dans 4 nuances, allant du cristal à l'opaque, les plaques s'adaptent à tous les types de cultures et sont aussi utilisées pour les bâtiments de stockage ou autres locaux techniques.

Une transmission lumineuse adaptée

APPLICATIONS

- Couverture opaque
- Eclairage en couverture
- Faîtage éclairant et ventilant
- Bardage opaque et translucide
- Dispositif birse-vent translucide
- Rénovation en couverture légère
- Habillage des plafonds et cloisons (séparation de logettes)

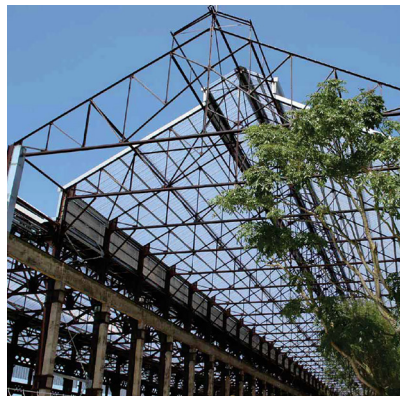

Bardage et toiture:

Type:

RENOLIT ONDEX SOLLUX

Gamme: SOLLUX, plaque en PVC bi-orienté avec protection anti UV

Classement feu B s1 d0 - M1



Plaque GRECA 70/18

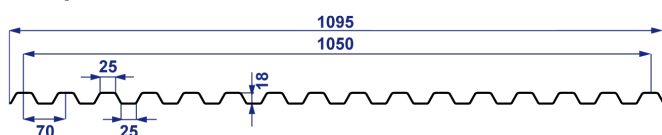

Coloris	No d'article
Translucide naturel	52055
Cristal neutre	57811
Opaque blanc	52007
Opaque gris	52332
Opaque vert pâle type RAL 6021	22111
Opaque beige type RAL 1019	22119

Utilisation: couverture et bardage
 Largeur: 1,095 m / larg. utile: 1,05 m
 Longueurs: 2,00 / 2,50 / 3,00 / 8,00 m
 Garantie: 7 ans

Plaque GO 177/51 - 5.5 ondes

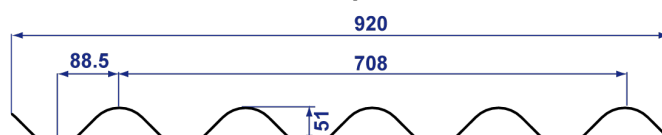

Coloris	No d'article
Translucide naturel	52051
Cristal neutre	52015

Utilisation: couverture et bardage
 Largeur: 0,920 m / larg. utile: 0,708 m
 Longueurs: 1,52 / 1,585 / 2,50 / 8,00 m
 Garantie: 7 ans

Plaque nervurée 25/1070 B

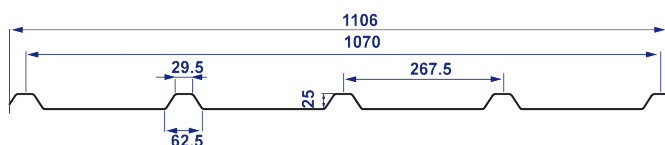

Coloris	No d'article
Translucide naturel	52101
Cristal neutre	52103
Opaque vert pâle type RAL 6021	52122

Utilisation: couverture et bardage
 Largeur: 1,106 m / larg. utile: 1,07 m
 Longueurs: de 1 à 12 m
 Garantie: 7 ans

Plaque nervurée 3/333/45 TS

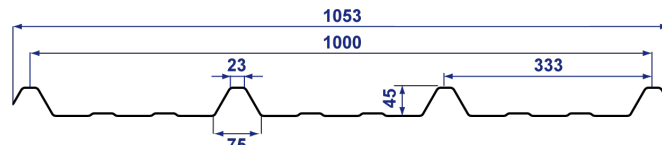

Coloris	No d'article
Translucide naturel	52051

Utilisation: couverture et bardage
 Largeur: 1,053 m / larg. utile: 1,00 m
 Longueurs: de 1 à 12 m
 Garantie: 7 ans

Plaque nervurée perforée 25/1070 B, type PERFOLUX

L'ambiance dans un bâtiment d'élevage a une incidence directe sur le bien-être, l'hygiène et la santé des animaux. La régulation des flux d'air doit donc être maîtrisée afin d'assurer un environnement sain. La lumière est non seulement un facteur important de confort mais aussi de productivité. La plaque perforée translucide PERFOLUX combine ces deux avantages:

- une ventilation optimale
- une lumière naturelle



Rely on it.

AVANTAGES PRODUIT

Perfolux est fabriqué à partir d'une plaque ONDEX bi-orientée translucide qui lui confère son exceptionnelle résistance, reconnue depuis plus de 40 ans.

Grâce à un système breveté, développé en coopération avec l'institut de l'Élevage, RENOLIT ONDEX a conçu un produit doté d'une triple efficacité:

- Une transmission lumineuse supérieure à 60%
- Une efficacité brise-vent testée en soufflerie
- Une résistance aux chocs bien supérieure aux autres matériaux.



CARACTERISTIQUES

- Efficacité brise-vent: 90%
- Coefficient multiplicateur calculé: 8.5
- Résistance au choc d'une bille d'acier de 510 g tombée de 7 m
- Hauteurs standards: 1,5 m, 2 m, 2,5 m (autres hauteurs possibles sur demande)
- Largeur hors tout: 1,106 m
- Largeur utile: 1,07 m
- TL > 60% luminosité
- Protection UV 2 faces

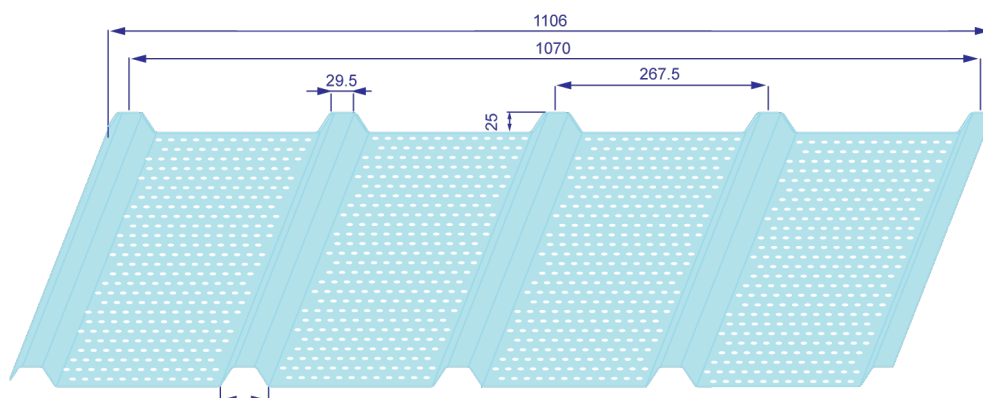

Coloris	No d'article
Translucide naturel	20700

LES 7 BONNES RAISONS DE CHOISIR PERFOLUX

 Ventilation et lumière	 Résistance aux chocs aux projections	 Résistance aux ambiances corrosives	 Facilité de mise en oeuvre	 Encrassement limité sans entretien	 Classement feu B s1 d0	 100 % recyclable
--	---	--	---	--	---	---

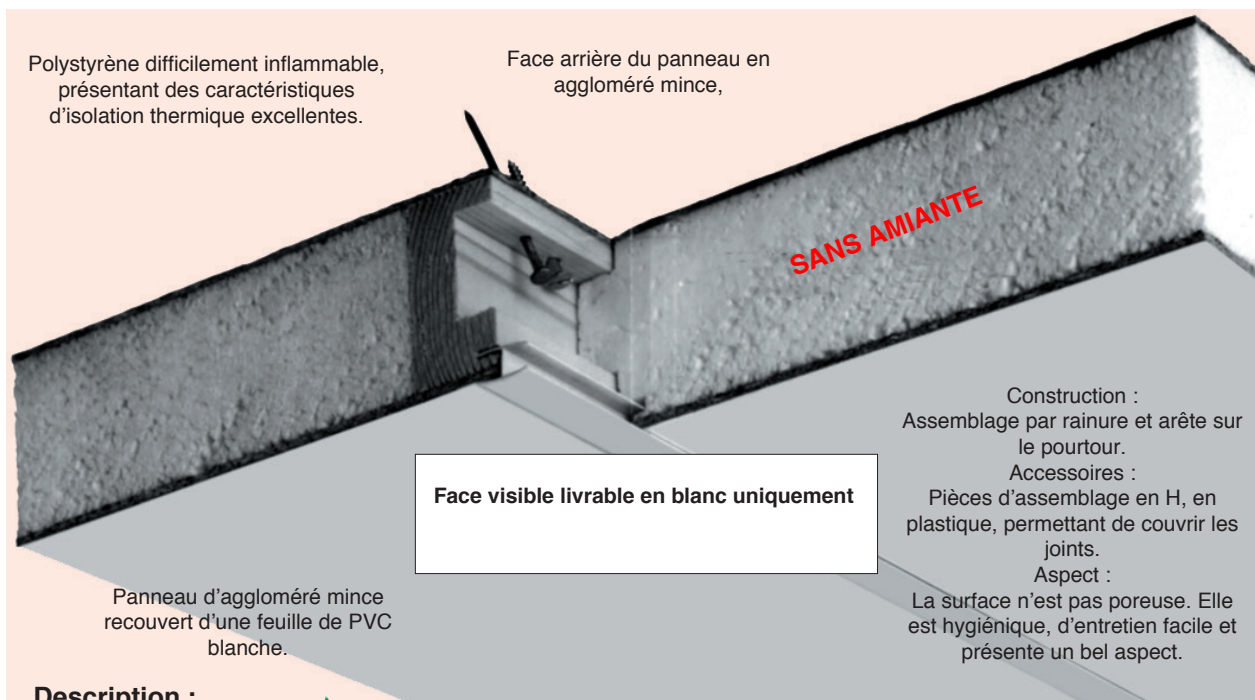
**Description :****Composants, matériaux :**

Polystyrène revêtu d'un mince panneau d'aggloméré de 3,5 mm d'épaisseur et ce, des deux côtés. La partie visible est masquée par une feuille de PVC blanche. La face arrière est brute.

- ★ Idéale pour les constructions en bois
- ★ Difficilement inflammable
- ★ Couche de protection contre insectes et souris
- ★ Facilement lavable
- ★ Feuillure en bois pour renforcement et fixation

Dimensions	Epaisseur	Réf.
248 x 60 cm	67 mm	EFSPK67
248 x 60 cm	87 mm	EFSPK87

liste de prix en fin de catalogue

UNE GAMME ETENDUE DE CAMERAS DE SURVEILLANCE

Nous disposons d'une large gamme de caméras : fixe, motorisée, anti-vandale, panoramique, infrarouge, thermique, IP... Les possibilités d'installations sont multiples.

Notre équipe est à votre écoute pour vous conseiller et vous apporter la solution qui correspond à vos besoins.

Les projecteurs nouvelle génération LED ont été développés pour apporter la même qualité de lumière que les projecteurs classiques à iode métallique ou les lampes à décharge sodium. Leurs flux lumineux sont toujours constants. Le corps est en fonte d'aluminium et les fixations sont en acier inoxydable. Le verre trempé résiste aux chocs et aux vibrations.

Avantages

- Puissance d'éclairage instantanée
- Pas de temps de chauffe à l'allumage
- Pas de radiation UV, ni infrarouge
- N'attire pas les insectes
- Très longue durée de vie
- Eclairage puissant
- Très basse consommation d'énergie
- Installation simplifiée
- Contribue à la préservation de l'environnement: émet très peu de CO2. Est exempt de substances dangereuses (normes RoHS)

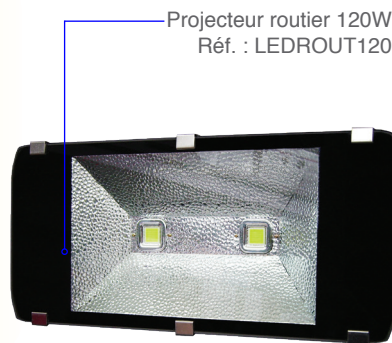

Projecteur routier 200W
Réf. : LEDROUT200



Projecteur routier 60W
Réf. : LEDROUT60

	LEDROUT60	LEDROUT120	LEDROUT 200
Puissance	60 W	120 W	200 W
Flux lumineux	5100 lm	10800 lm	18000 lm
Dimensions	363 x 292 x 230 mm	600 x 287 x 230 mm	920 x 287 x 230 mm

ECLAIRAGE SOLAIRE

Avantages

Cette gamme d'éclairage LED est destinée à la mise en lumière des voies de circulation urbaines et routières. Intégrant une batterie, un contrôleur et un détecteur de mouvement (en option), ces luminaires sont raccordés à un panneau solaire servant également de détecteur crépusculaire. Cette solution d'éclairage solaire est idéale pour répondre aux souhaits des collectivités sensibles aux problèmes énergétiques et à ses conséquences environnementales.



Exemples d'applications:

- Centre ville
- Périphériques
- Rocades

	STREETLIGHT 50	STREETLIGHT 30
Puissance	50 W	30 W
Panneau solaire	100 W	80 W
Flux lumineux	6200 lm	4200 lm
Dimensions	374 x 250 x 85 mm	374 x 250 x 85 mm